

ВЕСТНИК ТОС И СТ

www.tosrzn.ru

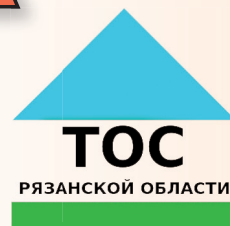

2018

ПОДВОДИМ ИТОГИ 2018 ГОДА



Личный прием и.о. главы администрации города Рязани С.Ю. Карабасова председателя ТОС



Советание Губернатора Рязанской области Н.В. Любимова с ТОС Рязанской области



Все на Первомай! Колонна ТОС



Межмуниципальный форум ТОС с участием пяти регионов



Обучающие курсы на базе ресурсного центра «ДОМ ТОС»



Конкурс «Лучший ТОС, двор, подъезд города Рязани»



Подготовка к новогодним праздникам



Субсидии ТОС



Встреча зимы в «Вишневом саду»

Как Новый год встретишь, так его и проведешь. Традиционно год мы начали активно, а значит – следующие 12 месяцев пройдут в атмосфере плодотворной работы. Сначала новогодние праздники, затем обсуждение общественных пространств в рамках «Комфортной городской среды», заседания комитетов ТОС и планирование работы на год.

Январь



Новый год в ТОС поселка Никуличи



Конференция по созданию ТОС «На Прудной»



Старт проекта «Комфортная городская среда»



Активисты ТОС и общественные жилищные инспекторы – волонтеры проекта

Февраль



Компьютерные курсы на базе ресурсного центра «ДОМ ТОС»



Фестиваль «Выходи гулять» в рамках проекта «Комфортная городская среда»



Личный прием и.о. главы администрации города Рязани С.Ю. Карабасова председателя ТОС



Обсуждение дизайн-проектов в рамках проекта «Комфортная городская среда»



Обсуждение местных инициатив – 2018



Квартальные заседания комитетов ТОС



Конференция ТОС «III Квартал микрорайона Канищево»



Мы – вместе!



С праздником, милые женщины!



Семинар ко Дню соседей



Форум «Цифровая трансформация региона»

Апрель

Весна полным ходом идет по городу. В ТОСах начинается подготовка к преобразению придомовых территорий. Активистов и председателей награждают за добросовестный труд в честь Дня местного самоуправления, идет подготовка к Первомаю и к самым важным для нас праздникам в честь Дня Победы.



Круглый стол, посвященный Дню местного самоуправления



Курсы ландшафтного дизайна на базе ресурсного центра «ДОМ ТОС»



Награждение председателя комитета ТОС «Речник» Н.А. Прохоровой ко дню местного самоуправления



Наш замечательный хор «Душа поет!»



Семинар со службой судебных приставов

Май



Все на Первомай! Колонна ТОС



День соседей - 2018 (фотозона)



«Автограф Победы» (фотозона)



Празднование Дня Победы в ТОС



Акция «Цветы Победы – ТОС»



Юбилей нашей партнерской организации «Мамочки-рязаночки»

Июнь

На лето выпадает самый пик работы во дворах и поселках. Праздники дворов, День семьи, любви и верности, День города, спартакиады и культурно-развлекательные мероприятия. В июле состоялась важная встреча ТОС с Губернатором Рязанской области Н.В. Любимовым. Принято множество решений, которые определили нашу работу в будущем. Далее – благоустройство в рамках местных инициатив. Люди почувствовали положительные изменения своих территорий.



Фестиваль «Евпатий Коловрат», посвященный Дню России



Награждение общественного жилищного инспектора А.С. Кочуры, победителя Всероссийского конкурса «Домоуправ»



Совещание с председателями комитетов ТОС



Награждение победителей соревнований по городошному спорту



Заседание Ассоциации органов ТОС Рязанской области

Июль



Совещание с Губернатором Рязанской области Н.В. Любимовым



Учредительная конференция ТОС «Дубовая роща»



Межмуниципальный форум ТОС с участием пяти регионов



День соседей в ТОС «Улица Пойменная»

Август



Открытие проекта местной инициативы «Добрый сквер»



Открытие проекта местной инициативы «Вишневый сад»



Конкурс «Таланты нашего двора»



Обсуждение местной инициативы в ТОС поселка Недостоево



Открытие проекта местной инициативы «Спортивная площадка на улице Быстрецкой»



Открытие проекта местной инициативы «Территория Общего Счастья»

За окном уже осень. Зелень меняется на оттенки желтого и красного, и в деятельности комитетов ТОС тоже появляются новые краски. Начинается пора субботников, продолжаются открытия проектов местных инициатив, идёт подготовка к новогодним праздникам.

Сентябрь



Конкурс «Лучший ТОС, двор, подъезд города Рязани»



День знаний в ТОС «Радуга»



Открытие проекта местной инициативы «Детский городок на улице Сельских Строителей»



Открытие проекта местной инициативы «Дорога в школу»



Субботник в ТОС «Приокский-3»



Учредительная конференция ТОС «Дружба»

Октябрь



Субботник в «Вишневом саду»



Раздача саженцев молодых елей



Открытие проекта местной инициативы «Хоккейный корт на улице Новаторов»



Собрание комитета ТОС «Новоавловский Плюс»



Собрание комитета ТОС поселка Мервино



Советание с председателями комитетов ТОС



ТЕРРИТОРИАЛЬНОЕ ОБЩЕСТВЕННОЕ САМОУПРАВЛЕНИЕ ГОРОДА РЯЗАНИ



www.vk.com/tos.ryazanobl

www.tosrzn.ru

Ноябрь и первая половина декабря запомнились нам большим количеством значимых мероприятий. Среди них – День народного единства, визит делегации из Вологды, форум Всероссийского совета местного самоуправления, награждение ТОС Рязани в Совете Федерации и встреча зимы в «Вишневом саду».

В декабре начинается новогодний марафон «Дед Мороз в гостях у ТОС», который включает в себя 24 мероприятия.

Ноябрь



Визит делегации из Вологодской области



Встреча в Рязани Всероссийского совета местного самоуправления



День народного единства в Кремле



День народного единства в ТОС поселка Никулличи



Субботник в Лесопарке



Подготовка к новогодним праздникам



Творческий вечер С. Сараяевой в «ДОМе ТОС»



Хор ТОС «Душа поет!» на празднике

Первая половина декабря



Встреча зимы в «Вишневом саду» ТОС поселка Шереметьево-Песочня



Награждение председателя комитета ТОС поселка Никулличи Л.Н. Евдокимовой в Совете Федерации ФС РФ

8-800-220-20-02

Единый
Информационный центр
звонок по России бесплатный

СМОТРИЦИФРУ.РФ



КАК ПОДКЛЮЧИТЬСЯ
К ЦИФРОВОМУ ЭФИРНОМУ
ТЕЛЕВИДЕНИЮ



ЦИФРОВОЕ
ЭФИРНОЕ
ТЕЛЕВИДЕНИЕ

АНАЛОГОВОЕ ВЕЩАНИЕ ФЕДЕРАЛЬНЫХ
ТЕЛЕКАНАЛОВ ПРЕКРАТИТСЯ
С 11 ФЕВРАЛЯ

ВЫ ВИДИТЕ «А»?

А РОССИЯ 1

АТНБ

1А

УСПЕЙТЕ ПЕРЕЙТИ НА «ЦИФРУ»

ДЛЯ ПРИЕМА 20 БЕСПЛАТНЫХ ЦИФРОВЫХ ТЕЛЕКАНАЛОВ

ПРОВЕРЬТЕ, ПОДДЕРЖИВАЕТ ЛИ ВАШ ТЕЛЕВИЗОР ЦИФРОВОЙ СТАНДАРТ DVB-T2*

ДА

Подключите антенну**

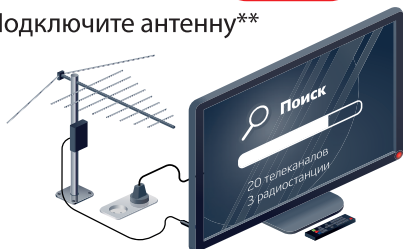

комнатная



наружная



коллективная

НЕТ

подключите цифровую приставку
с DVB-T2*, а антенну** – к телевизору



ЗАПУСТИТЕ АВТОНАСТРОЙКУ ЦИФРОВЫХ ТЕЛЕКАНАЛОВ

* С ПОДДЕРЖКОЙ КОДЕКА MPEG-4 И РЕЖИМА MULTIPLE PLP (ДОСТУПНОСТЬ ХАРАКТЕРИСТИК УТОЧНЯЙТЕ В ИНСТРУКЦИИ К ОБОРУДОВАНИЮ)

** АНТЕННА ДОЛЖНА ПРИНИМАТЬ ТЕЛЕСИГНАЛ ДЕЦИМЕТРОВОГО ДИАПАЗОНА (ДМВ)

ПОШАГОВАЯ ИНСТРУКЦИЯ НАСТРОЙКИ ПРИЕМА ЦИФРОВОГО ЭФИРНОГО ТЕЛЕВИДЕНИЯ

! В 2019 году популярные телеканалы переходят на телевидение в цифровом формате. Цифровое эфирное телевидение – это 20 каналов без абонентской платы. Они будут доступны всем жителям страны уже в конце 2018 года.



Где можно смотреть ЦЭТВ

! Подсказка: любой телевизор может принимать ЦЭТВ.

1. Любому телевизору нужна антенна. Она принимает сигнал цифрового эфирного телевидения. В новых телевизорах стандарта DVB-T2 антенна подключается сразу к телевизору.
2. В телевизорах без поддержки стандарта DVB-T2 антенна подключается к приставке стандарта DVB-T2, а приставка – к телевизору. Приставка нужна всем старым телевизорам с кинескопом.
3. Приставка нужна некоторым моделям новых плоских телевизоров, обычно до 2013 года выпуска. В паспорте к телевизору надо прочитать, поддерживает ли он стандарт DVB-T2. Не нашли – нужна приставка.

? Непонятно: посмотрите модель телевизора в интернете, спросите специалиста, спросите соседа.

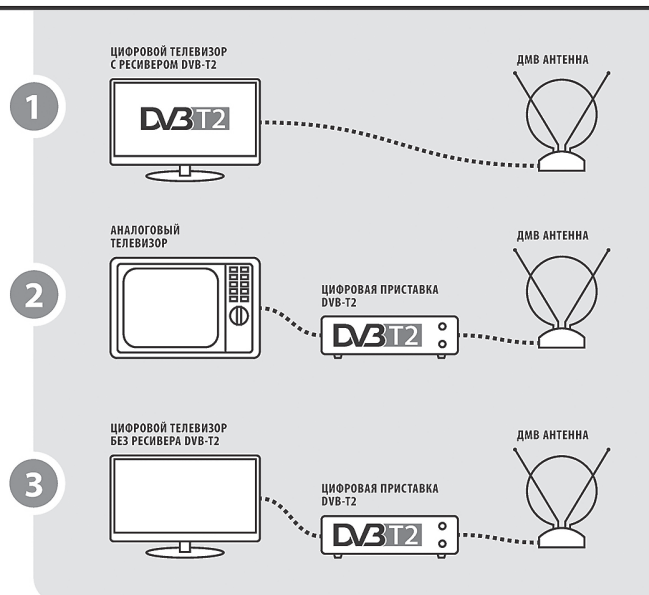

Перед походом в магазин

! Подсказка: все проблемы от антенны.

4. Рассмотрите телевизор сзади. Запишите его название и модель. Сфотографируйте выходы.
5. Стандартные выходы называются тюльпан (колокольчики) (А), HDMI (Б) или SCART (В)
Посмотрите карту на сайте «Смотрицифру.РФ». Определите, в какой стороне и на каком расстоянии находится передатчик.

Возможно, антенна вам не нужна:

6. ...если у вас в доме коллективная антенна. Спросите управляющую компанию, принимает ли она ДМВ сигнал. Принимает – включайте автонастройку на телевизоре с DVB-T2 или автонастройку на приставке. Не принимает – напишите заявление об установке.
7. ...если у вас кабельное телевидение. Все операторы кабельного телевидения обязаны транслировать пакет обязательных общедоступных телеканалов.
8. ...если у вас спутниковая тарелка.
9. ...если у вас нет телевизора.

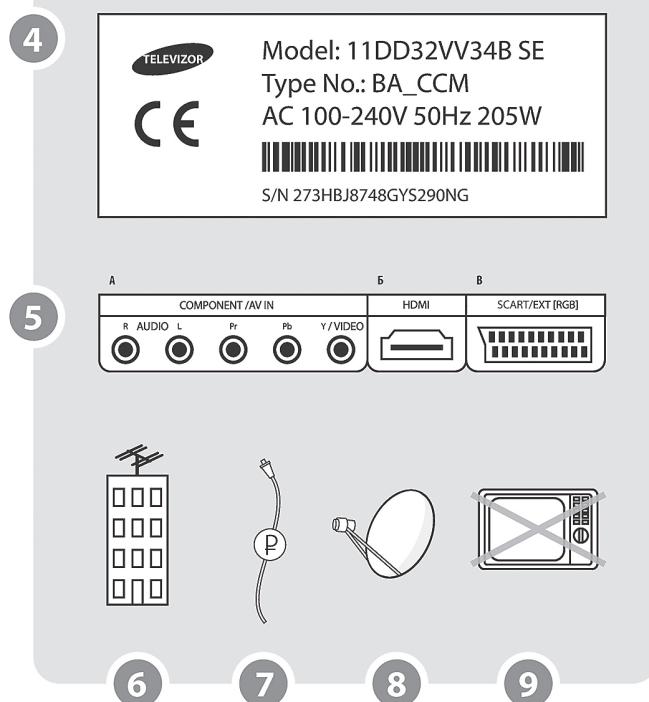

Нет коллективной антенны – ставим свою:

10. ...если вы живете не далее 5 км от телебашни и между вами нет преград, подойдет комнатная антенна.
11. ...если вы живете не далее 20 км от телебашни – подойдет наружная антенна без усилителя.
12. ...если вы живете до 80 км от башни – нужна наружная антенна с усилителем.

Антенна должна быть ДМВ-диапазона для приема ЦЭТВ или всеволновая, чтобы смотреть региональные телеканалы в аналоговом формате и ЦЭТВ одновременно.

! *Внимание! Мощная антенна, установленная близко к телебашне, будет плохо работать. Это как кричать рядом с ухом.*

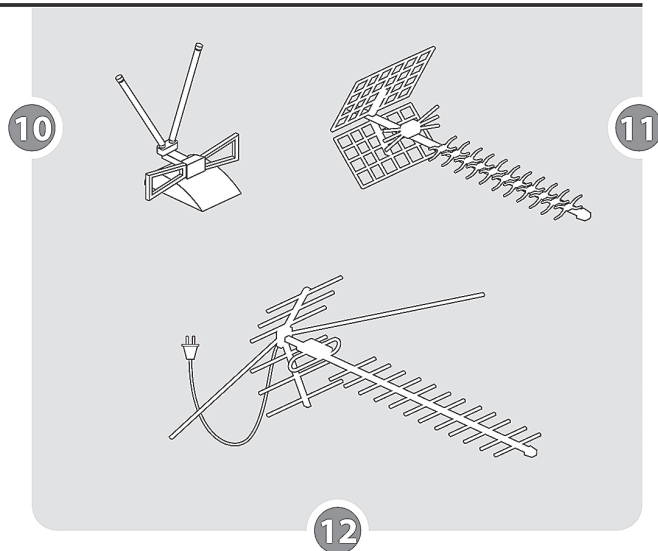
**Идем в магазин**

! *Подсказка: магазин обязан принять все товары назад, если они не подошли.*

13. Спросите соседа, какую антенну купил он. Поговорите с продавцом ближайшего радиомагазина. Убедитесь, что продавец поменяет вам антенну, если она не подойдет.
14. Приставка подойдет любая. Минимальная цена около 1000 рублей.
В более дорогих есть дополнительные функции:
15. просмотр видео с флешки
16. запись программ
Выбор за вами.

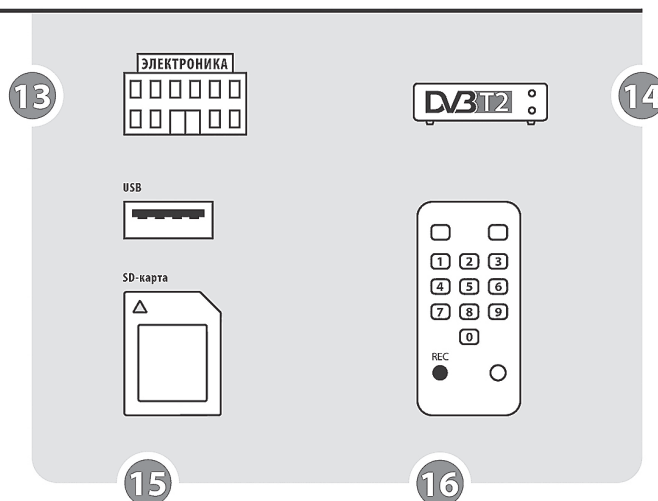
**Дома****Телевизор с DVB-T2**

17. Подключаем антенну к телевизору, включаем «Автонастройку»

Телевизор без DVB-T2

18. Подключаем приставку к телевизору. ТВ тюльпанами (А) или HDMI (Б) или SCART (В).
19. Подключаем антенну к приставке, включаем «Автопоиск» на приставке.

Для работы приставки надо переключить телевизор в режим AV или ВХОД. Эти кнопки на пульте от телевизора.

! *Подсказка: антенну лучше ставить у окна. «Цифре» часто хватает и отраженного сигнала от дома напротив.*

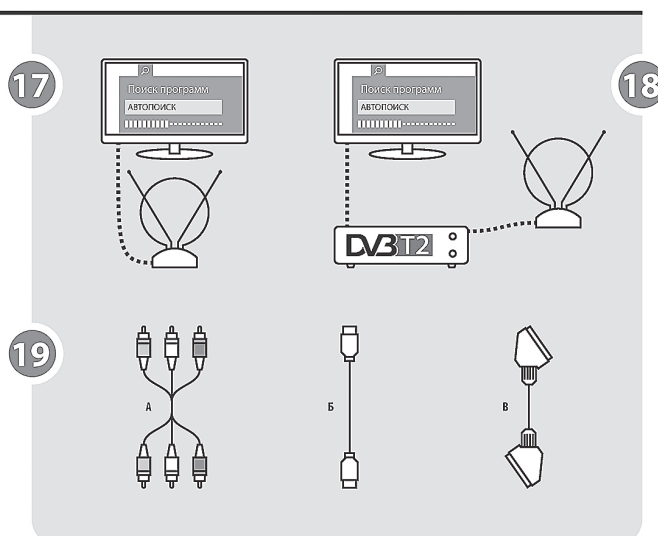

Субсидии для ТОС

В 2018 году состоялось увеличение финансирования ведомственной целевой программы «Развитие территориального общественного самоуправления в городе Рязани на 2018–2022 годы». Благодаря этому стало возможным поднять материально-техническое обеспечение рязанских ТОСов на новый уровень.

В основе лежит механизм субсидирования, четко регламентированный соответствующими нормативно-правовыми актами. Субсидии предоставляются из бюджета города Рязани на возмещение затрат.

На сегодняшний день существует четыре направления субсидий:

- 1) на возмещение затрат, связанных с государственной регистрацией ТОС и образованием юридического лица;
- 2) на возмещение затрат, связанных с изготовлением учебно-методических пособий и другой полиграфической продукции;
- 3) на возмещение затрат, связанных с приобретением основных средств и иных сопутствующих товаров для осуществления уставной деятельности ТОС;
- 4) на возмещение затрат на реализацию общественно полезных проектов.



В рамках первого направления ТОСам, регистрирующимся как юрлица, возмещают затраты на нотариальные расходы, государственную пошлину и открытие расчетного счета в банке. По второму направлению ТОСы изготавливают буклеты, афиши, календари, баннеры и другую полиграфическую продукцию для информационной работы.

Последние два направления реализуются в этом году впервые и пользуются большой популя

пулярностью у ТОС, так как предоставляют возможности для приобретения оргтехники, хозинвентаря и других значимых ресурсов.

В этом году благодаря субсидиям ТОСы приобрели для своих нужд и реализации уставной деятельности ноутбуки, принтеры, фотоаппараты, музыкальную аппаратуру, костюмы Деда Мороза и Снегурочки, бензокосу, садовый измельчитель, снегоуборщик, уличные стенды, информационные таблички, афиши, календари, баннеры, а также провели поселковые праздники в рамках общественных проектов.

В ближайшее время будет реализован еще один общественный проект «Благоустройство колодца отца Авеля». Архимандрит Амель – уроженец поселка Никуличи города Рязани. Активисты ТОС поселка Никуличи решили почтить его память и благоустроить колодец, основанный отцом Авелем. Эта памятная табличка рядом с колодцем, молебен и круглый стол с представителями епархии, научного сообщества и самими активистами.

Благодаря субсидиям ТОСы получили возможность приобретать необходимые ресурсы для комфортной работы с населением, взаимодействия с органами власти и различными организациями, для проведения праздников и субботников, для документационного обеспечения и информационного освещения деятельности ТОС.



С помощью снегоуборщика уборка снега в «Вишневом саду» идет гораздо быстрее



Праздник в ТОС посёлка Шереметьево-Песочня



Праздник в ТОС поселка Никуличи



Костюмы

Отдел по работе с общественными проектами и развитию самоуправления управления делами аппарата администрации города Рязани: **95-69-15, 95-69-16** www.tosrzn.ru; otdeltos@mail.ru

Присоединяйтесь к нам ВКонтакте!

<https://vk.com/tos.ryazanobl> (ТОС Рязанской области)